

# Instrukcja obsługi



**LAUDIO**

**W20BT**

## Spis treści

<b>1. Informacje o bezpieczeństwie</b> .....	1
<b>2. Rozdział 1: Poznaj swój wzmacniacz</b> .....	1
1. Główne cechy.....	2
2. Zawartość opakowania.....	2
3. Schemat podłączenia.....	2
4. Pilot.....	3
5. Schemat urządzenia.....	3
<b>3. Rozdział 2: Instalacja</b> .....	4
1. Montaż urządzenia.....	4
2. Podłączenie przewodów.....	4
<b>4. Rozdział 3: Uruchomienie urządzenia</b> .....	5
1. Włączanie/wyłączanie urządzenia.....	5
2. Ekran główny.....	5
3. Muzyka.....	6
4. Bluetooth .....	6
5. Wejście AUX.....	6
6. Equalizer.....	6
7. Radio FM .....	7
<b>5. Rozdział 4: Ustawienia</b> .....	8
1. Ustawienia – Bluetooth.....	8
2. Ustawienia – Time play/stop.....	8
3. Ustawienia – Tło ekranu.....	9
4. Ustawienia – Data i godzina.....	9
5. Ustawienia – Wygaszacz ekranu.....	10
6. Ustawienia – Dla developerów.....	10
7. Ustawienia – Parowanie z pilotem.....	11
<b>6. Rozdział 5: Parametry techniczne</b> .....	12

### Informacje o bezpieczeństwie

1. Nie używaj tego produktu w mokrym środowisku
2. Ten produkt działa na zasilaniu 100 – 240V AC. Jeśli nie planujesz używać go przez dłuższy czas, odłącz stałe zasilanie.
3. Upewnij się, że okablowanie zasilające, głośnikowe i sygnałowe podłączone jest prawidłowo.
4. Nie otwieraj i nie próbuj naprawiać urządzenia samodzielnie.

## Rozdział 1: Poznaj swój wzmacniacz.

### 1. Główne cechy:

- 1.1 4 calowy pojemnościowy ekran dotykowy
- 1.2 Moc: 2 x 20W RMS przy 4 ohmach
- 1.3 Łączność Bluetooth do bezprzewodowej transmisji dźwięku ze smartphona, tabletu lub komputera
- 1.4 Możliwość zmiany nazwy i hasła Bluetooth
- 1.5 Przewodowe podłączenie sygnału audio
- 1.6 Złącza USB i MicroSD
- 1.7 Wbudowane radio FM (87,5 – 108 MHz)
- 1.8 Odtwarzacz muzyki z korektorem
- 1.9 Zegar 12/24H
- 1.10 Możliwość odtwarzania/zatrzymywania muzyki o określonej godzinie
- 1.11 Bezprzewodowy pilot do sterowania

### 2. Zawartość opakowania

- 2.1 Wzmacniacz x 1
- 2.2 Pilot bezprzewodowy x 1 (brak baterii w zestawie)
- 2.3 Śruby montażowe x 2
- 2.4 Antena FM x 1
- 2.5 Przewód Micro USB x 1

### 3. Schemat podłączenia

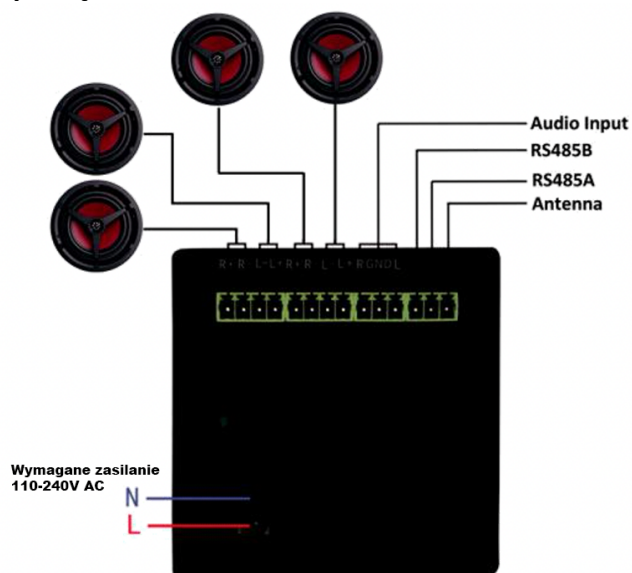

**Uwaga:** to urządzenie działa tylko z głośnikami pasywnymi 4 lub 8 ohm. Głośnik pasywny to taki, do którego nie jest wymagane zewnętrzne zasilanie. Podłączając jeden głośnik na kanał (łącznie 2 głośniki, prawy i lewy), mogą to być głośniki 4 lub 8 ohmowe. Podłączając łącznie 4 głośniki (dwa prawe i dwa lewe) muszą to być głośniki 8 ohmowe.

#### 4. Pilot



**Wymagane baterie 2 x AAA**

#### 5. Schemat urządzenia

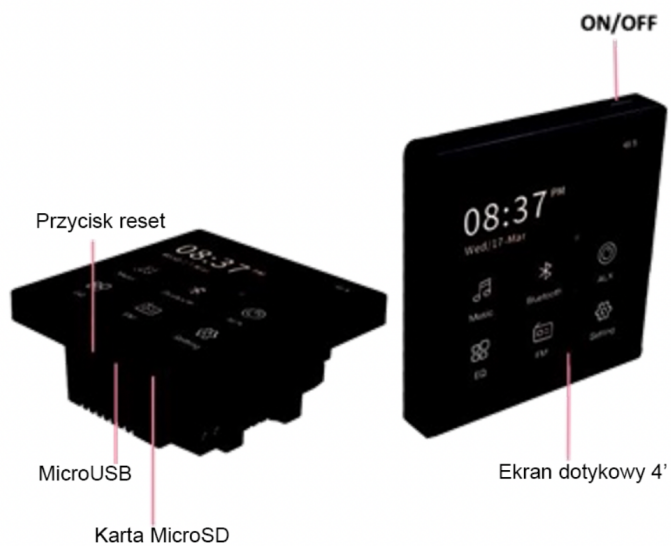

## Rozdział 2: Instalacja urządzenia

### 1. Montaż urządzenia

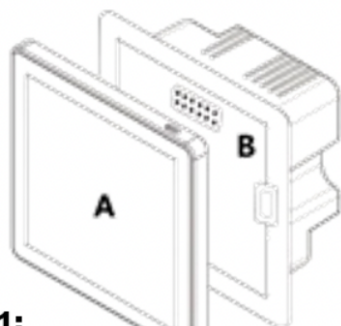

**Krok 1:**  
Użyj płaskiego śrubokręta aby delikatnie rozchylić szczelinę z tyłu wzmacniacza i rozdzielić element A od elementu B

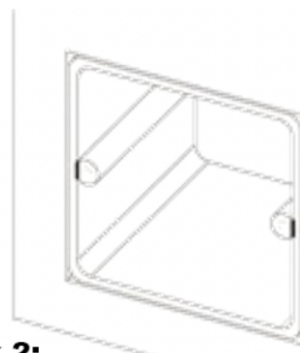

**Krok 2:**  
Zamontuj puszkę w ścianie

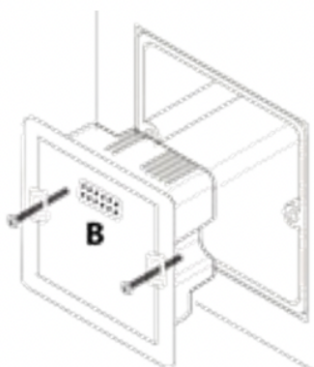

**Krok 3:**  
zamontuj wzmacniacz do puszkę za pomocą śrub

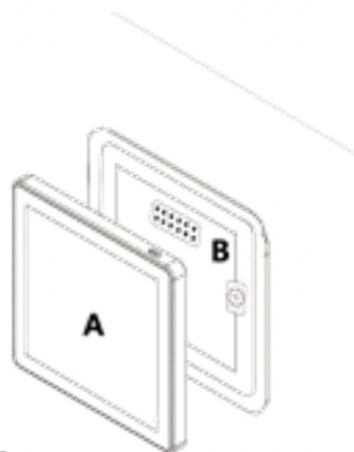

**Krok 4:**  
wciśnij za plastikową ramkę element A w element B.

### 2. Podłączenie przewodów

Wszystkie zielone złącza mogą być wyjęte z urządzenia, aby wstępnie podłączyć przewody. Odłącz złącza z urządzenia. Odizoluj końcówki przewodów. Poluzuj śruby w złączach, włóż odizolowany przewód i solidnie przykręć śruby. Wepnij zielone złącze ponownie do urządzenia.

#### Zasilanie (oznaczone L i N)

Przed podłączeniem przewodów zasilających upewnij się, że przewód zasilający jest wypięty z gniazdka sieciowego.

L – przewód fazowy, najczęściej kolor brązowy

N – przewód neutralny, najczęściej kolor niebieski

#### Przewody głośnikowe

L+, L- lewy głośnik

R+, R- prawy głośnik

### **Wejście Audio**

Przewody sygnałowe (prawy i lewy) oznaczone są jako R i L. Masa/ekran oznaczony jest jako G (GND).

### **Antena FM**

Rozciągnij metodą prób i błędów antenę w takim miejscu, w którym zapewnia ona najlepszy odbiór stacji radiowych.

## **Rozdział 3: Uruchomienie urządzenia**

### **1. Włączanie/wyłączanie urządzenia**

Po podłączeniu zasilania do urządzenia, przytrzymaj przez 5 sekund przycisk ON/OFF, aby włączyć urządzenie. Ekran powinien się zaświecić. W ten sam sposób wyłącza się urządzenie.

Restart urządzenia: długą, wąską igłą naciśnij przycisk ukryty w otworze oznaczonym jako RESET.



### **2. Ekran główny**

- Muzyka
- Bluetooth
- FM
- AUX
- EQ
- Settings

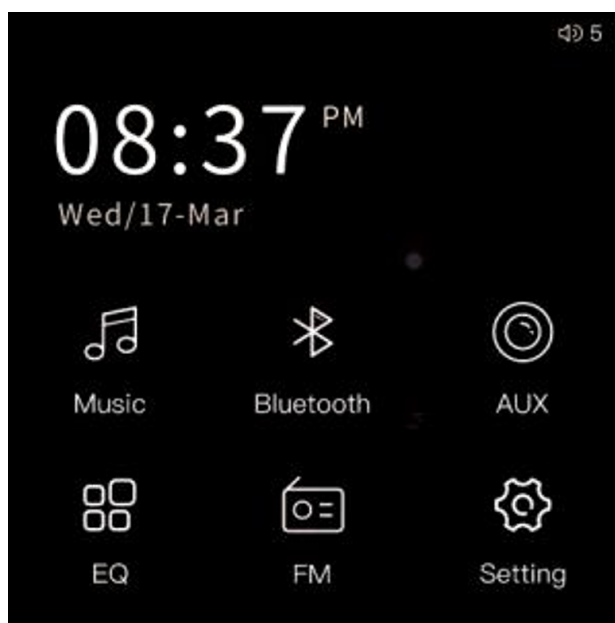
**Uwaga:** to urządzenie wspiera karty pamięci MicroSD o rozmiarze do 32 GB



## 2.1 Muzyka

- a. Naciśnij  aby wybrać kartę MicroSD lub USB
- b. Naciśnij  aby wybrać tryb odtwarzania (losowe, powtórz, powtórz wszystko, powtórz raz, graj w kolejności)
- c. Naciśnij  aby kontrolować głośność odtwarzania

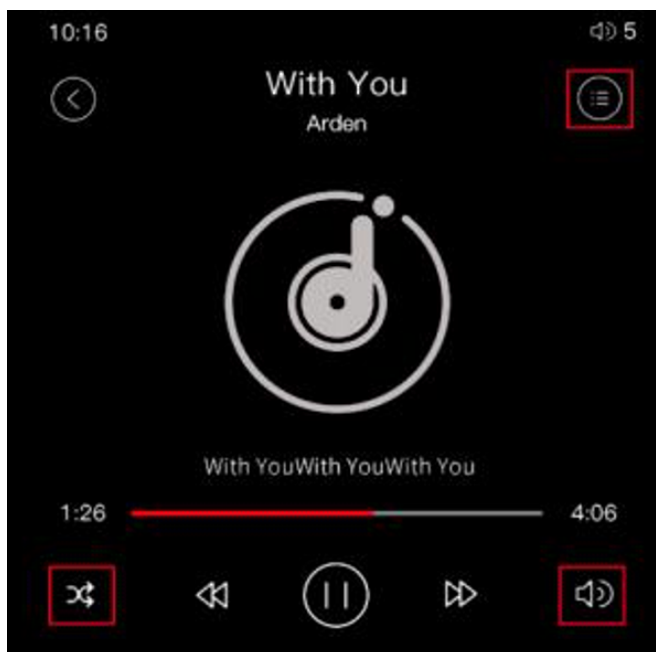

## 2.2 Bluetooth

Po wejściu w funkcję Bluetooth widoczna jest możliwość zmiany nazwy urządzenia oraz hasła. Otwórz Bluetooth w swoim urządzeniu mobilnym, aby odnaleźć nazwę wzmacniacza i sparować się z nim. Dzięki temu będzie można bezprzewodowo odtwarzać muzykę z urządzenia mobilnego na wzmacniaczu.

Głośność odtwarzania można regulować z poziomu urządzenia mobilnego bądź z poziomu samego wzmacniacza.

## 2.3 AUX

Jeśli podłączyłeś urządzenie dźwiękowe przewodem sygnałowym do wejścia AUX z tyłu urządzenia, możesz odtwarzać muzykę z tego urządzenia przewodowo. Wybierz pozycję AUX, aby wybrać odtwarzanie z tego źródła.

## 2.4 EQ

Wybierz różne ustawienia brzmienia odpowiadające twoim preferencjom.



## 2.5 Radio FM

**Uwaga:** karta pamięci jest wymagana, aby móc zapisywać stacje radiowe.

### Automatyczne wyszukiwanie:

Naciśnij , aby automatycznie wyszukać stacje radiowe. Stacje te zostaną automatycznie zapisane i będzie można je odnaleźć na liście stacji radiowych.

### Ręczne wyszukiwanie:

Naciśnij na  lub  aby zmienić częstotliwość o 0,1 MHz. Naciśnij , aby zapisać stację radiową. Możesz zapisać do 50 stacji.

### Lista stacji radiowych:

Pełną listę zapisanych stacji radiowych możesz otworzyć naciskając . Naciskając strzałki możesz wybierać spośród zapisanych stacji.





## Rozdział 4: Ustawienia

### 3.1 Ustawienia - Bluetooth

Ustaw preferowaną nazwę urządzenia Bluetooth pod którą wzmacniacz będzie widoczny dla innych urządzeń. Możesz również zmienić hasło do łączenia się ze wzmacniaczem.

**Nazwa:** do 20 znaków, litery a-z, litery A-Z, cyfry 0-9;

**Hasło:** do 4 cyfr 0-9.

Po zmianie hasła bądź nazwy wzmacniacza należy ponownie połączyć się z poziomu swojego urządzenia mobilnego. Konieczne może być ponowne sparowanie.

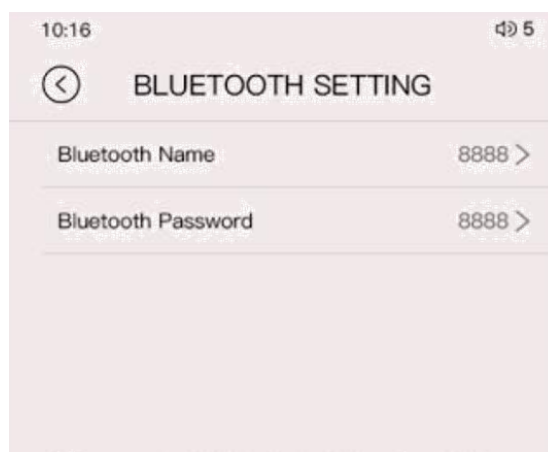

### 3.2 Ustawienia - Time play/stop

Wybierz **Add** aby dodać godzinę automatycznego odtwarzania lub zatrzymywania odtwarzania muzyki. Naciśnij **Edit** aby edytować lub usunąć swój wybór.

Przełącznikiem  można włączać lub wyłączać dane ustawienie. Wybierz utwór z karty pamięci. Wybierz dzień tygodnia oraz godzinę, o której muzyka ma być odtwarzana. Wzmacniacz obsługuje do 5 timerów.



Add

Edit

The device support up to 5 sets of time play/stop.

### 3.3 Ustawienia - tło ekranu

To ustawienie pozwala na zmianę tła ekranu.

**Add wallpaper:** Możesz utworzyć 2 nowe pliki na karcie pamięci z następującymi nazwami:

- “miniwallpaper”: plik podglądu.jpg o rozdzielczości 130x130px.
- “wallpaper”: plik .jpg z tapetą o rozdzielczości 480x480px.

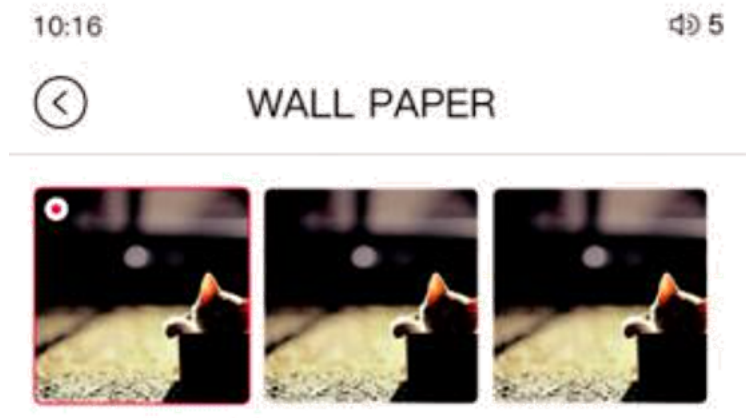

### 3.4 Ustawienia - data i godzina

Wybierz format godziny, datę oraz aktualną godzinę do wyświetlania na urządzeniu.

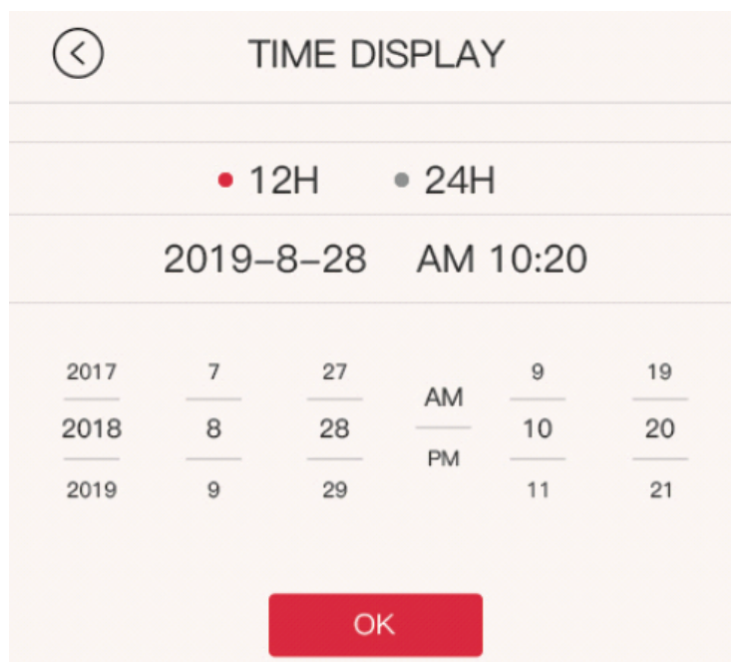

### 3.5 Ustawienia - wygaszacz ekranu

Ustaw jasność ekranu, ustaw czas po jakim włączy się wygaszacz ekranu, ustaw tryb pracy wygaszacza ekranu.

**Uwaga:** krótko naciśnij przycisk ON/OFF, aby włączyć wygaszacz ekranu.

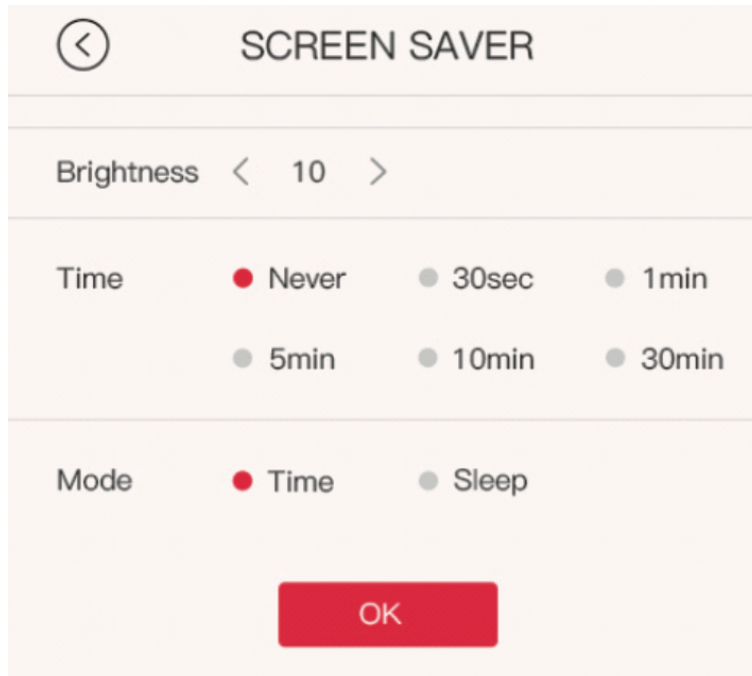

### 3.6 Ustawienia - dla developerów

**Welcome Message:** dla spersonalizowanego produktu można ustawić wiadomość powitalną przy uruchamianiu urządzenia.

#### **Boot Play:**

Mode 1 – odtwórz ostatni utwór, który grał przy wyłączeniu urządzenia.

Mode 2 – odtwórz pierwszy utwór z biblioteki utworów.

Mode 3 – nie odtwarzaj żadnego utworu.

**Play Mode:** ustaw domyślny tryb odtwarzania (wszystkie utwory / pojedynczy / losowe / po kolei)

**Max Volume:** ustaw maksymalną głośność urządzenia (10/15/20)

**Default Volume:** ustaw domyślną głośność urządzenia

**Baud Rate/485ID No.:** służy do dodania urządzenia do sieci Smart Home opartej na protokole RS485.

**Pwd enter:** włącz/wyłącz hasło dostępu do urządzenia.

**Login pwd:** ustaw hasło dostępu do urządzenia.

**Uwaga:** jeśli zapomnisz hasła, przytrzymaj w zaznaczonym miejscu na ekranie przez 5-10 sekund, aby zresetować je do domyślnego hasła 8888.

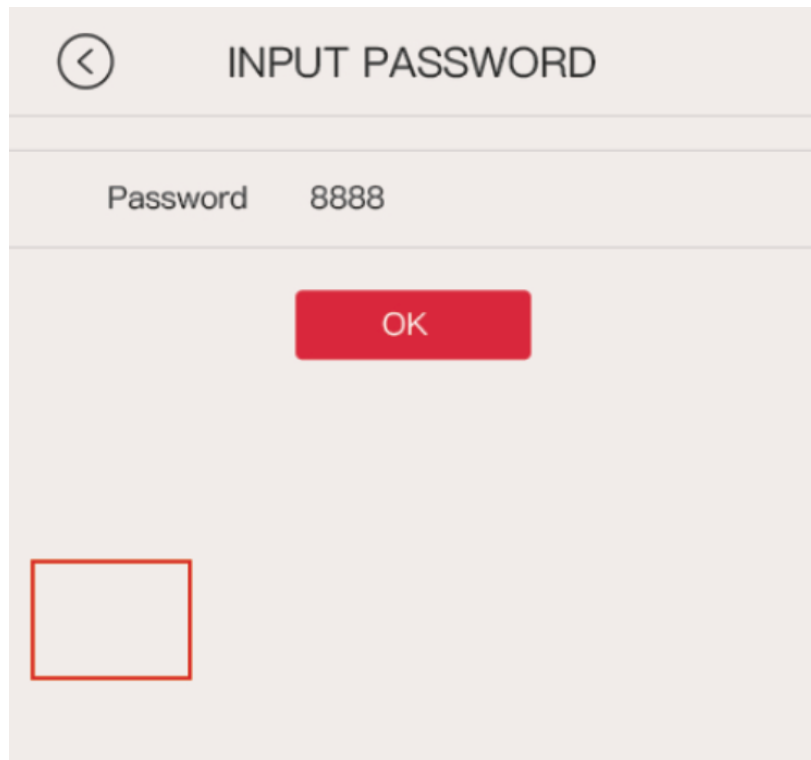

### 3.7 Ustawienia – parowanie z pilotem

Naciśnij na  Pair with remote control, na urządzeniu wyświetli się status pilota. Niezależnie, czy jest włączony (ON), czy wyłączony (OFF), należy nacisnąć na przycisk OFF, aby rozpocząć parowanie.

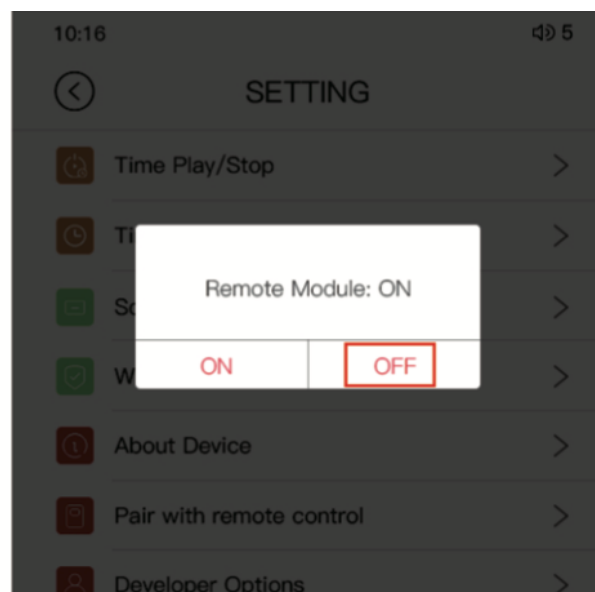
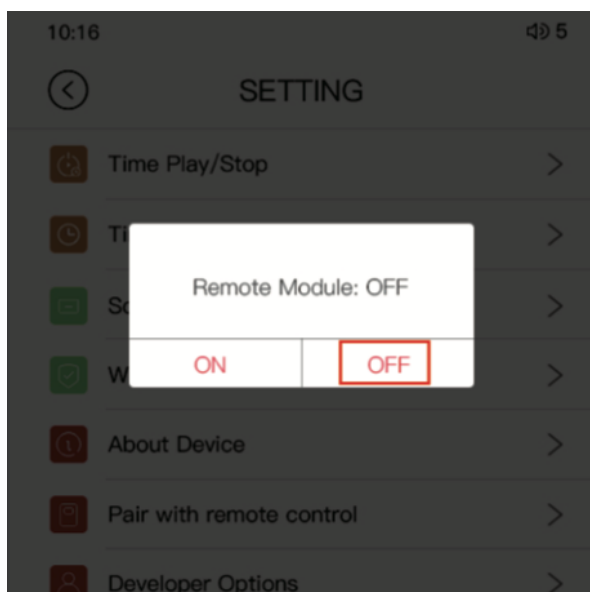

Przytrzymaj jednocześnie strzałki „w prawo” i „w lewo” na pilocie, aż niebieska dioda na górze pilota zacznie się świecić bez przerwy. Następnie naciśnij  Pair with remote control i wybierz przycisk „ON”. Niebieskie światło powinno zacząć migać. Oznacza to, że pilot został pomyślnie sparowany.

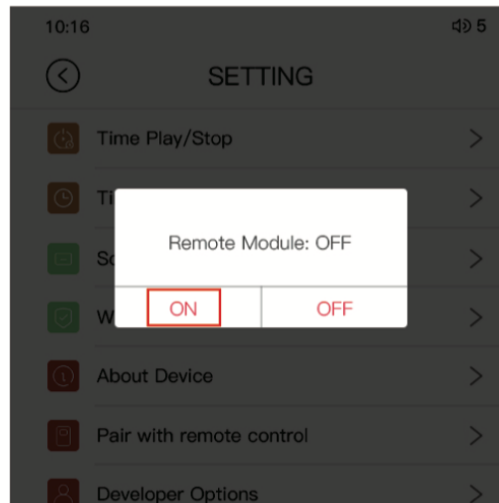

#### Rozdział 4: Parametry techniczne

- 4 calowy pojemnościowy ekran dotykowy
- Zasilanie AV 100-240V
- Moc wyjściowa: (RMS 2 x 20W przy 4 ohmach)
- Impedancja głośników: 4-8 ohm
- Obsługa kart pamięci / USB do 32 GB
- Zasięg Bluetooth: do 10 metrów
- Wymiary: 86 x 86 x 41 mm